



Abgastechnik

K. von Ahn Kanal Strasse Süd 231 26629 Großefehn
 e-mail - KvonAhn@T-Online.de
www.abgasleitungen-kvonahn.de

Tel. 04944 - 9154165
 Fax 032221 342896
www.Abgasleitung.de

Preisliste 2023

PPS Abgasleitungen

Starre Abgasleitungen aus PPs 60 bis 250 mm

Flexible Abgasleitung aus PPs 60 - 80 - 110 mm

Konzentrische Abgasleitung 60/100, 80/125, 110/150-160 mm
 weiß Konzentrische
 Abgasleitung PPs / Edelstahl blank 60/100 ,80/125 ,110/160 mm

Mehrfachbelegung 110 - 125 - 160 mm

Kaskadenanlagen für Überdruck und Unterdruck

Blockheizkraftwerk 60 - 250 mm

Gültig ab : .01.06.2023 Euro

Preislisten älteren Datums verlieren hiermit ihre Gültigkeit

Technische Änderungen und Preisänderungen vorbehalten
 Bitte beachten Sie unsere Allgemeinen Geschäfts- und Lieferbedingungen

K. von Ahn, Kanal Strasse Süd 231, 26629 Großefehn
 Tel. 04944 - 9154165, Fax 032221 342896
 e-mail: KvonAhn@T-Online.de
www.Abgasleitung.de - www.abgasleitungen-kvonahn.de

Inhaltsverzeichnis

1	Systemabgasleitung einwandig starr	4
2	Kaskaden-Abgasanlagen (raumlufatabhängig)	11
3	Hosenstück zur Aufteilung auf 2 Abgasanlagen (raumlufatabhängig)	12
4	Mehrfachbelegung (raumlufatabhängig, starr/flexibel)	13
5	Systemabgasleitung einwandig flexibel	16
6	Systemabgasleitung konzentrisch 60/100, 80/125, 110/160 Montage im Innenraum und im Schacht	20
7	Systemabgasleitung konzentrisch 80/125, 110/160 Kaskade (raumlufatabhängig)	27
8	Systemabgasanlage konzentrisch 110/160 Mehrfachbelegung Außenwand Montage an der Fassade	30
9	Systemabgasleitung konzentrisch 60/100, 80/125, 110/160 Montage an der Fassade	32
10	Systemabgasleitung konzentrisch Kunststoff/Edelstahl Montage an der Fassade	36
11	Systemabgasleitung konzentrisch Kunststoff/Edelstahl 110/160 Mehrfachbelegung Außenwand Montage an der Fassade	39
12	Systemabgasleitung konzentrisch 110/150 Montage im Innenraum und an der Fassade	42
13	Zubehör für Systemabgasleitungen	45

Neu

Alle Preise verstehen sich in Euro pro Stück zzgl. der ges. MwSt.





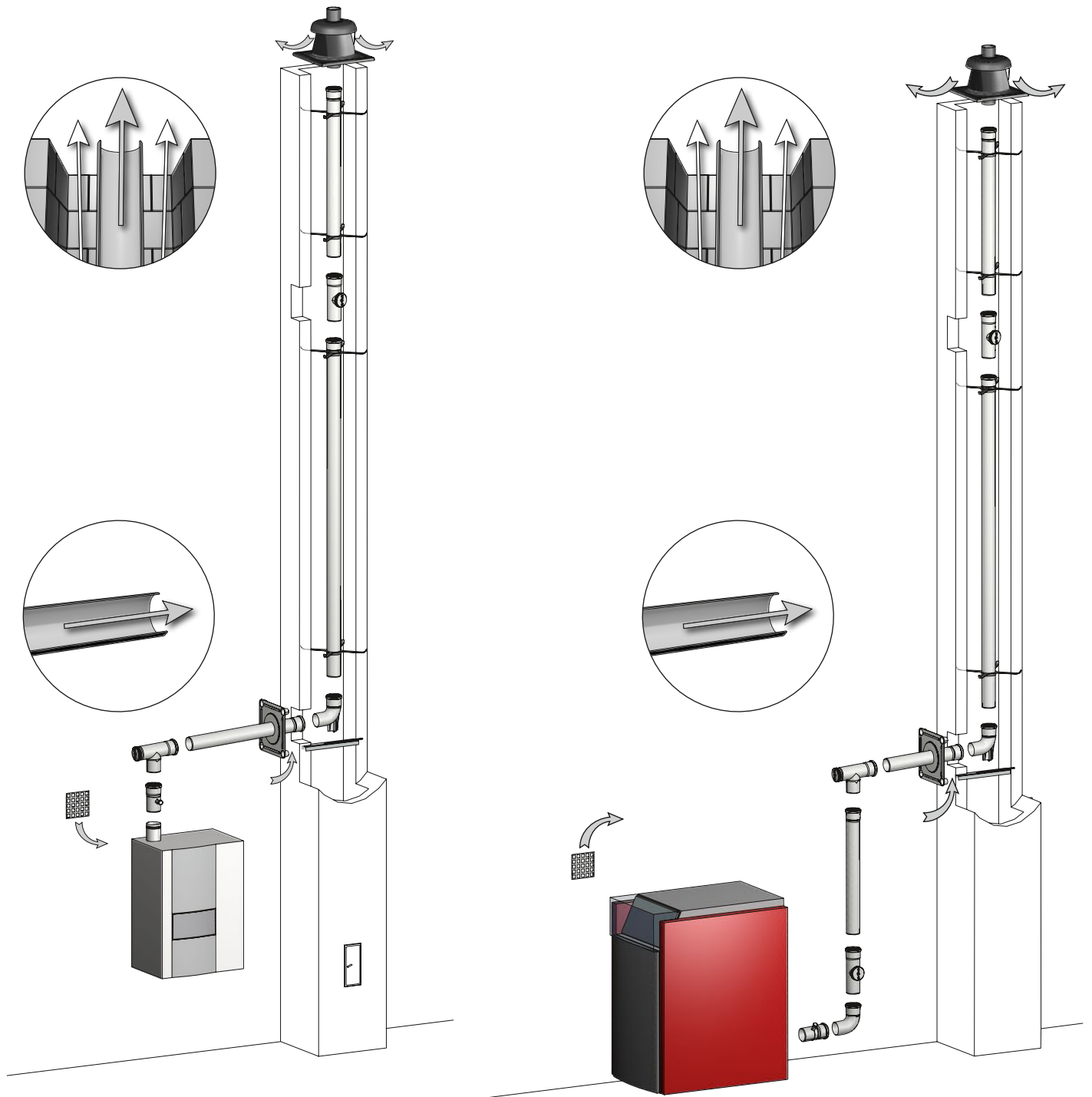

Systemabgasleitung einwandig starr

1

Systemabgasleitung einwandig starr



Systemabgasleitung einwandig starr

Durchmesser in mm		D 60	D 80	D 110	D 125	D 160	D 200	D 250
Rohr mit Muffe und Dichtung								
	Länge 500 mm	021214 9,50€	020902 14,10€	001151 18,50€	000152 25,80€	000202 38,10€	000851 67,30€	002408 117,70€
	Länge 500 mm, schwarz	001723 10,60€	028251 14,10€					
	Länge 1000 mm	021216 11,80€	020903 18,50€	001152 24,70€	000154 39,30€	000204 56,00€	000852 98,70€	002407 184,90€
	Länge 1000 mm, schwarz	001722 14,10€	028252 18,50€					
	Länge 2000 mm	021218 19,60€	020905 30,30€	001153 40,40€	000156 62,80€	000206 87,40€	000853 168,10€	002406 290,30€
	Länge 2000 mm, schwarz	Auf Anfrage 30,30€	028253 30,30€					
Abstandhalter								
		001246 7,20€	000662 9,00€	000663 10,60€	001805 12,90€	002006 14,10€	000871 29,80€	002404 35,30€
Bogen mit Muffe und Dichtung								
	15°	021231 9,50€	021916 11,80€	000108 16,20€	000158 31,40€	000208 50,40€	000854 99,80€	
	15°, schwarz	011741 12,90€	028260 11,80€					
	30°	021235 9,50€	021917 11,80€	000109 16,20€	000159 31,40€	000209 50,40€	000855 99,80€	
	30°, schwarz	011742 12,90€	028259 11,80€					
	45°	021233 9,50€	020908 11,80€	000110 16,20€	000160 31,40€	000210 50,40€	000856 99,80€	002412 220,80€
	45°, schwarz	001720 12,90€	028258 11,80€					
	87°	021242 10,60€	020911 14,10€	000113 19,00€	000163 33,70€	000213 52,70€	000857 127,80€	002411 279,20€
	87°, schwarz	001721 13,40€	028254 14,10€					
Stützbogen								
	D200 / D250 mit Metallstütze Aufbauhöhe bis 50m	021240 18,50€	020913 25,80€	000121 38,10€	000166 72,80€	000216 90,80€	002241 229,80€	002401 400,20€
	dito in schwarz	011736 21,30€	028255 25,80€					
	Aufbauhöhe 30 m						000858 201,80€	





Alle Preise verstehen sich in Euro pro Stück zzgl. der ges. MwSt.







Systemabgasleitung einwandig starr

1

Systemabgasleitung einwandig starr

Durchmesser in mm		D 60	D 80	D 110	D 125	D 160	D 200	D 250
Kurzbogen-Set mit kurzer Auflageschiene								
	Auflageschiene kurz z.B. für Einsatz in Schornsteininnen- rohren – perfekt für Sanierungen Kurzbogen Kappe Anschlussrohr (D 80, 250 mm)		028170					
			69,10 €					
Neu								
Kurzbogen-Set mit Standard-Auflageschiene								
	Standard-Auflage- schiene Kurzbogen Kappe Anschlussrohr (D 80, 250 mm)		028176					
			64,20 €					
Neu								
Auflageschiene								
	D 250: Länge 650 mm		000327					002402
				11,30 €				
Adapter für Stützbogen								
		011786	028188	011627				
		10,00 €	10,40 €	10,90 €				
Neu								
Abgasmessung								
		021239	020914	000123	000168	000218	000859	Auf Anfrage
		23,60 €	24,70 €	33,70 €	47,10 €	61,70 €	68,40 €	
	schwarz	Auf Anfrage	028261					
			24,70 €					
Revisionsrohr mit Schraubdeckel								
		021250	020915	000124	000179	000230	000861	002410
		18,50 €	23,60 €	32,50 €	65,00 €	79,60 €	93,10 €	264,50 €
	schwarz	011738	028256					
		21,30 €	23,60 €					

Systemabgasleitung einwandig starr

Durchmesser in mm		D 60	D 80	D 110	D 125	D 160	D 200	D 250
Revisions-T-Stück								
		021249	020916					
		25,80€	28,00€					
	schwarz	011740	028262					
		28,60€	28,00€					
Revisionsbogen								
	87°			001600	001800	002001	000864	002419
				44,80€	81,80€	93,10€	195,10€	412,50€
Belüftungsblende								
	300 x 300 mm	001705	000918	000122	000167	000222	000876	002405
	D 200 : 400 x 400 mm	33,70€	37,00€	41,40€	41,40€	41,40€	67,30€	74,00€
Grundpaket								
	Kunststoff- Schachtabdeckung Abstandhalter 5 St. Stützbogen Auflageschiene Gleitmittel Dokumentation	001707	028017	001648				
		96,40€	130,10€	156,90€				
	Ab D110 ohne Mündungsrohr							
	dito in schwarz	011743	028287					
		99,20€	132,90€					
	Metallische Schachtabdeckung Abstandhalter 5 St. Stützbogen Auflageschiene Gleitmittel Dokumentation	011708	028121	001684	001803	002060	002230*	002433
		221,90€	233,20€	267,90€	257,80€	308,30€	515,70€	994,20€
	Ab D125 ohne Mündungsrohr							
	*Aufbauhöhe bis 30m							

Alle Preise verstehen sich in Euro pro Stück zzgl. der ges. MwSt.



Systemabgasleitung einwandig starr



1

Systemabgasleitung einwandig starr

Durchmesser in mm		D 60	D 80	D 110	D 125	D 160	D 200	D 250
Schachtabdeckung, Kunststoff								
	H 200 mm L 350 x 350 mm D110 ohne Mündungsrohr	001708	028001	001608				
		52,70€	74,00€	77,40€				
Schachtabdeckung, Edelstahl lackiert mit Mündungsrohr VA blank								
	H 200 mm L 350 x 350 mm	001760	028090	002601				
		170,40€	186,10€	212,90€				
Schachtabdeckung Metall, Alu lackiert								
	H 270 mm L 350 x 350 mm * D 250 mit Mündungsrohr				001804	002004	002204	002403*
					140,10€	170,40€	212,90€	409,10€
Schachtabdeckung Edelstahl mit Mündungsrohr VA blank								
	80/80		028148					
				256,70€				
	60/80		028157					
				256,70€				
	60/60		011756					
				256,70€				
Distanzhalter-Set für Schachtabdeckung mit 2x Ø								
	80/80		028163					
				104,20€				
	60/80		028162					
				116,50€				
	60/60		011757					
				125,50€				
Befestigungsschelle PP								
	RAL 9016 (4 Stk.)		028185					
				23,90€				
	RAL 9016 (125 Stk.)		028186					
			417,50€					

Neu

Systemabgasleitung einwandig starr

Durchmesser in mm		D 60	D 80	D 110	D 125	D 160	D 200	D 250
Mündungsrohr, VA blank								
	1000 mm	001767	028081	002605	001852	002052	002255	
		75,10 €	79,60 €	87,40 €	97,50 €	125,50 €	125,50 €	
Mündungsrohr, Verlängerung, VA blank								
	380 mm	001762	028089	002602				
		62,80 €	67,30 €	79,60 €				
Kamintür VA oder verzinkt								
	VA, 120x180 mm, Vierkantverschluss, inkl. Schlüssel				010182			
					130,10 €			
	verzinkt, 120x180 mm, Vierkantverschluss, inkl. Schlüssel				010184			
					33,10 €			
	Vierkantschlüssel 7mm, VA (Ersatz)				010183			
					5,10 €			
Vierkantschlüssel 7mm, verzinkt (Ersatz)				010185				
				3,90 €				

1

Systemabgasleitung einwandig starr





Alle Preise verstehen sich in Euro pro Stück zzgl. der ges. MwSt.



Systemabgasleitung einwandig starr

1

Systemabgasleitung einwandig starr

Durchmesser in mm		D 60	D 80	D 110	D 125	D 160	D 200	D 250
Reduzierung symmetrisch								
Einbaulage waagrecht oder senkrecht möglich 	D 80 / 60		021256 24,70€					
	D 80 / 75		000580 24,70€					
	D 110 / 80			000956 43,70€				
Reduzierung exzentrisch								
Einbaulage waagrecht oder senkrecht möglich 	D 110 / 80			001183 26,90€				
	D 125 / 110				000172 28,00€			
	D 150 / 125					001873 61,70€		
	D 160 / 110					000223 39,30€		
	D 160 / 125					000221 55,00€		
	D 200 / 160						001179 109,80€	
	D 250 / 200							002400 223,10€
Erweiterung symmetrisch								
Einbaulage nur senkrecht! 	D 60 / 80		020933 22,40€					
	D 75 / 80		020949 22,40€					
	D 80 / 110			001932 29,10€				
	D 100 / 110			000048 32,50€				
	D 150 / 160					000429 61,70€		
Erweiterung exzentrisch								
Einbaulage waagrecht oder senkrecht möglich 	D 60 / 75	001255 44,80€						
	D 60 / 80	001714 26,90€						
	D 80 / 110		000140 29,10€					
	D 110 / 125			000174 84,10€				
	D 110 / 160			000473 95,30€				
	D 125 / 160				000330 55,00€			
	D 160 / 200					002030 117,70€		
	D 200 / 250						002418 223,10€	

Hinweis: Die Pfeile zeigen die Durchströmrichtung der Abgase!
 Weitere Reduzierungen und Erweiterungen auf Anfrage

Kaskaden-Abgasanlagen (raumluftabhängig)

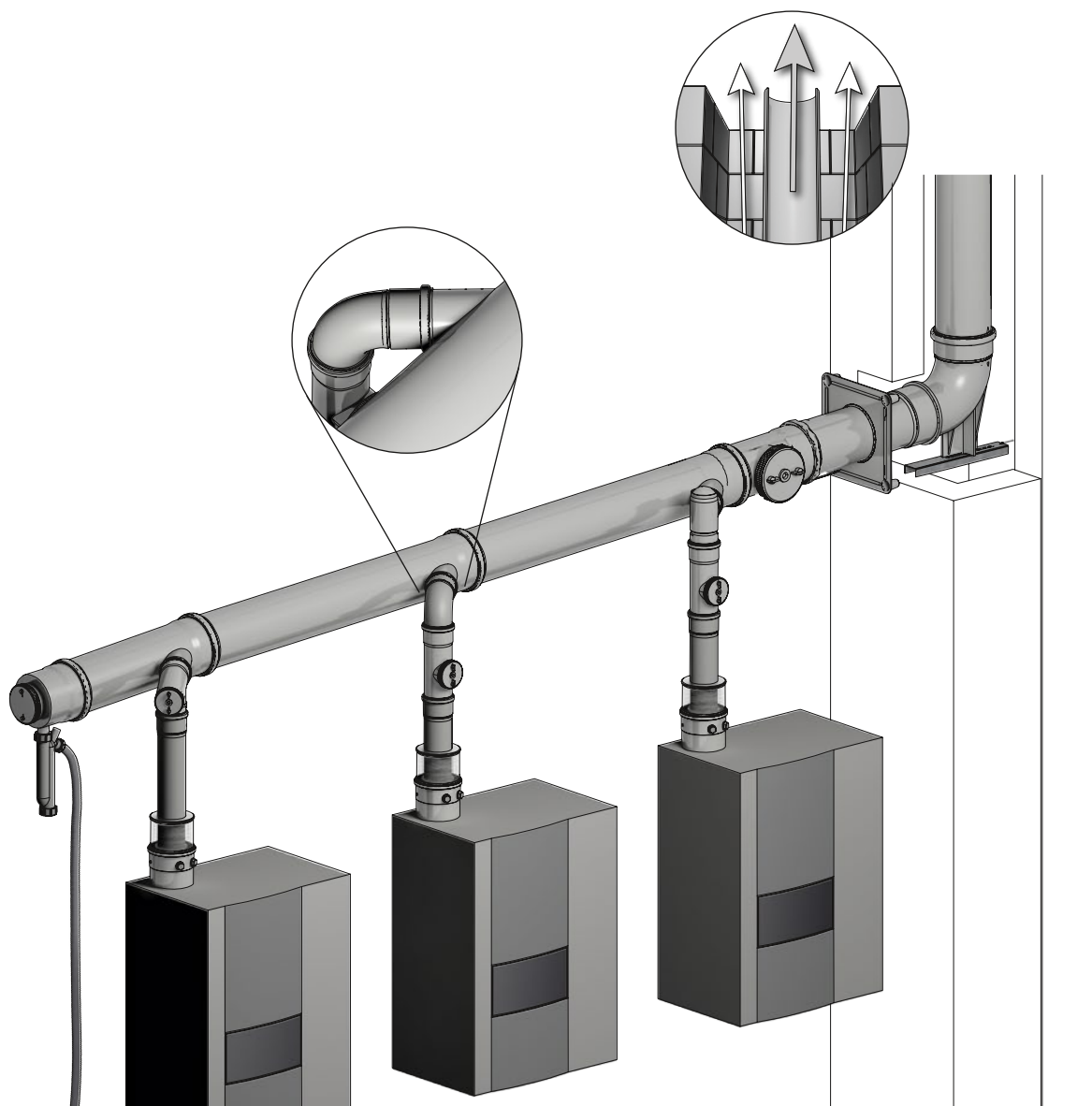





Alle Preise verstehen sich in Euro pro Stück zzgl. der ges. MwSt.



Kaskaden-Abgasanlagen (raumluftabhängig)

2

Kaskaden-Abgasanlagen (raumluftabhängig)

Abgassammler, Durchmesser in mm		D 110	D 125	D 125	D 160	D 160	D 200	D 250
Kesselanschluss, Durchmesser in mm		D 80	D 80	D 110	D 80	D 110	D 110	D 110
Kaskadensammler								
	Bauteillänge ca. 1000 mm Weitere Ausführungen auf Anfrage	000678	000677	000676	000675	000674	002216	002415
		74,00€	84,10€	89,70€	115,40€	122,20€	159,20€	308,30€
Abschlussdeckel mit Revision und Kondensatablauf								
	Ablauf D 32	001173	001801	001801	000595	000595	000899	002417
		59,40€	70,70€	70,70€	88,50€	88,50€	132,20€	332,90€
Sifon mit Schlauch 1 m								
	Sperrwasserhöhe 150 mm				010073			
					32,50€			
	Sperrwasserhöhe 200 mm				010156			
					51,60€			
	Schlauchstück 2,5 m f. Sifon 200 mm WS				010157			
			17,10€					
Rückströmsicherung								
	Verwendung nur mit Zertifizierung des Kesselherstellers. Ansonsten Planung im Unterdruck ohne Rückströmsicherung	020878	020878	000879	020878	000879	000879	000879
		123,30€	123,30€	212,90€	123,30€	212,90€	212,90€	212,90€

3

Hosenstück zur Aufteilung auf 2 Abgasanlagen (raumluftabhängig)

Abgasaustritt, Durchmesser in mm		D 80	D 110	D 125	D 160	D 160
Abgaseintritt, Durchmesser in mm		D 80	D 110	D 125	D 160	D 200
Hosenstück						
	Weitere Ausführungen auf Anfrage	020975	001651	001851	002051	002251
		134,50€	196,20€	246,60€	325,00€	554,80€

Mehrfachbelegung (raumluftunabhängig, starr/flexibel)

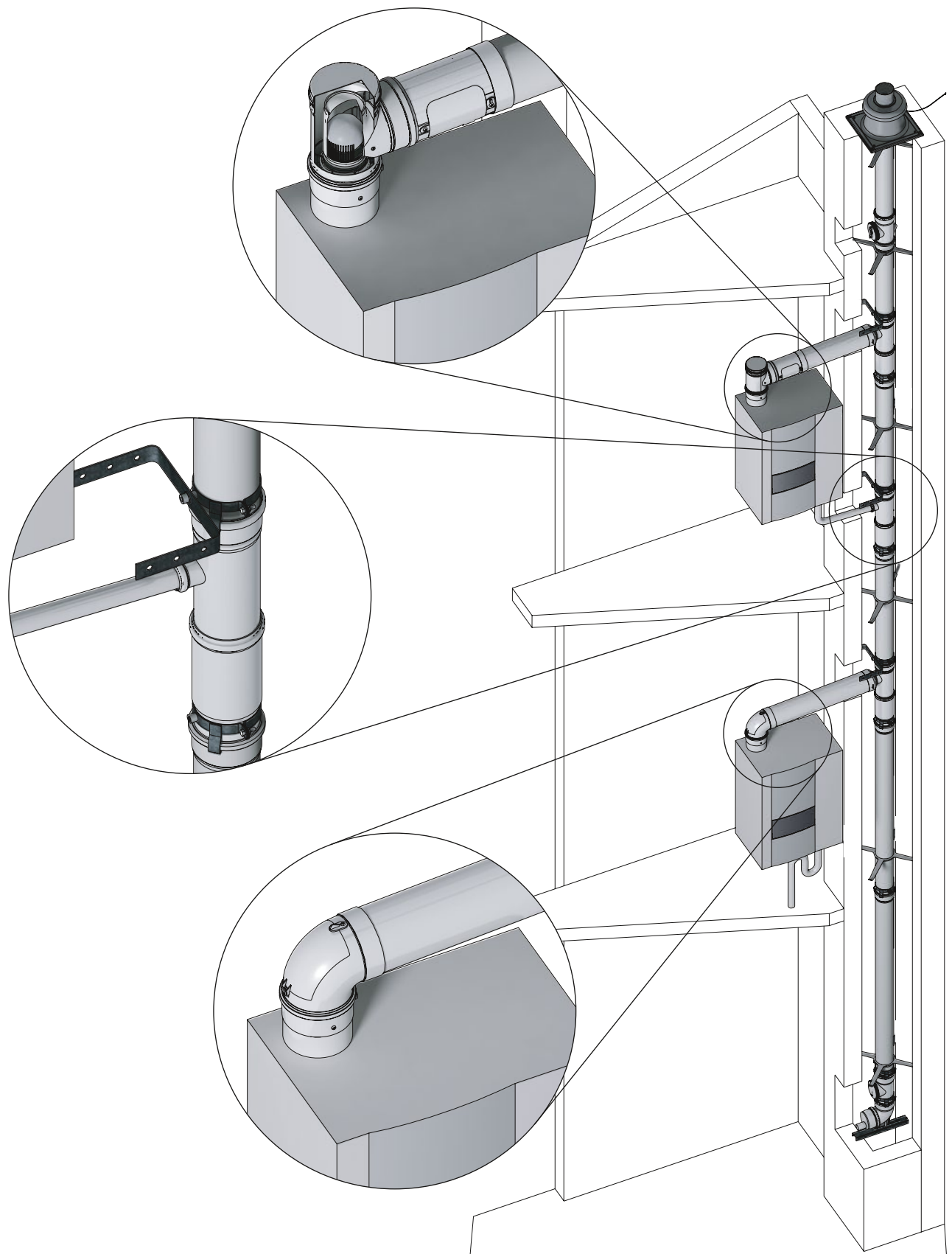

4

Mehrfachbelegung (raumluftunabhängig)

Alle Preise verstehen sich in Euro pro Stück zzgl. der ges. MwSt.







Mehrfachbelegung (raumluftunabhängig)

4

Mehrfachbelegung (raumluftunabhängig)

Durchmesser in mm		D 110	D 125	D 160
MFB Kesselanschluss				
	Kesselanschluss D 80	005610	005630	005635
		173,80 €	280,20 €	330,70 €
MFB Etagenanschluss starr				
		005678		Neu
		209,50 €		
MFB Etagenanschluss flexibel				
		005679		Neu
		219,50 €		
MFB Kondensatanschluss				
	Abflussanschluss D 40	005612	005631	005636
		155,80 €	300,40 €	327,30 €
MFB Verbindungsschelle				
		005613	005632	005637
		41,40 €	41,40 €	42,60 €

Mehrfachbelegung (raumluftunabhängig)

Durchmesser in mm		D 110	D 125	D 160
Auszugsicherung				
		011618		
		26,70 €		
MFB Schachtsohle				
	Abflussanschluss D 40	005614	005633	005638
		214,10 €	274,60 €	327,30 €
AZ Rückströmsicherung				
	AZ 80 / 125, RAL 9010 Verwendung nur mit Zertifizierung des Kesselherstellers. Ansonsten Planung im Unterdruck ohne Rückströmsicherung.	000672		
		269,00 €		
MFB Verschlusskappe für Abgas aus PPs				
	Verschluss für freien Kesselanschluss D 80	005617		
		31,40 €		
	Verschluss für freien Kesselanschluss D 110	011617		
		50,40 €		
MFB Verschlusskappe für Zuluft, Alu lackiert				
	Verschluss für freien Kesselanschluss D 125	001074		
		28,00 €		

4

Mehrfachbelegung (raumluftunabhängig)

Alle Preise verstehen sich in Euro pro Stück zzgl. der ges. MwSt.



Systemabgasleitung einwandig flexibel

5

Systemabgasleitung einwandig flexibel

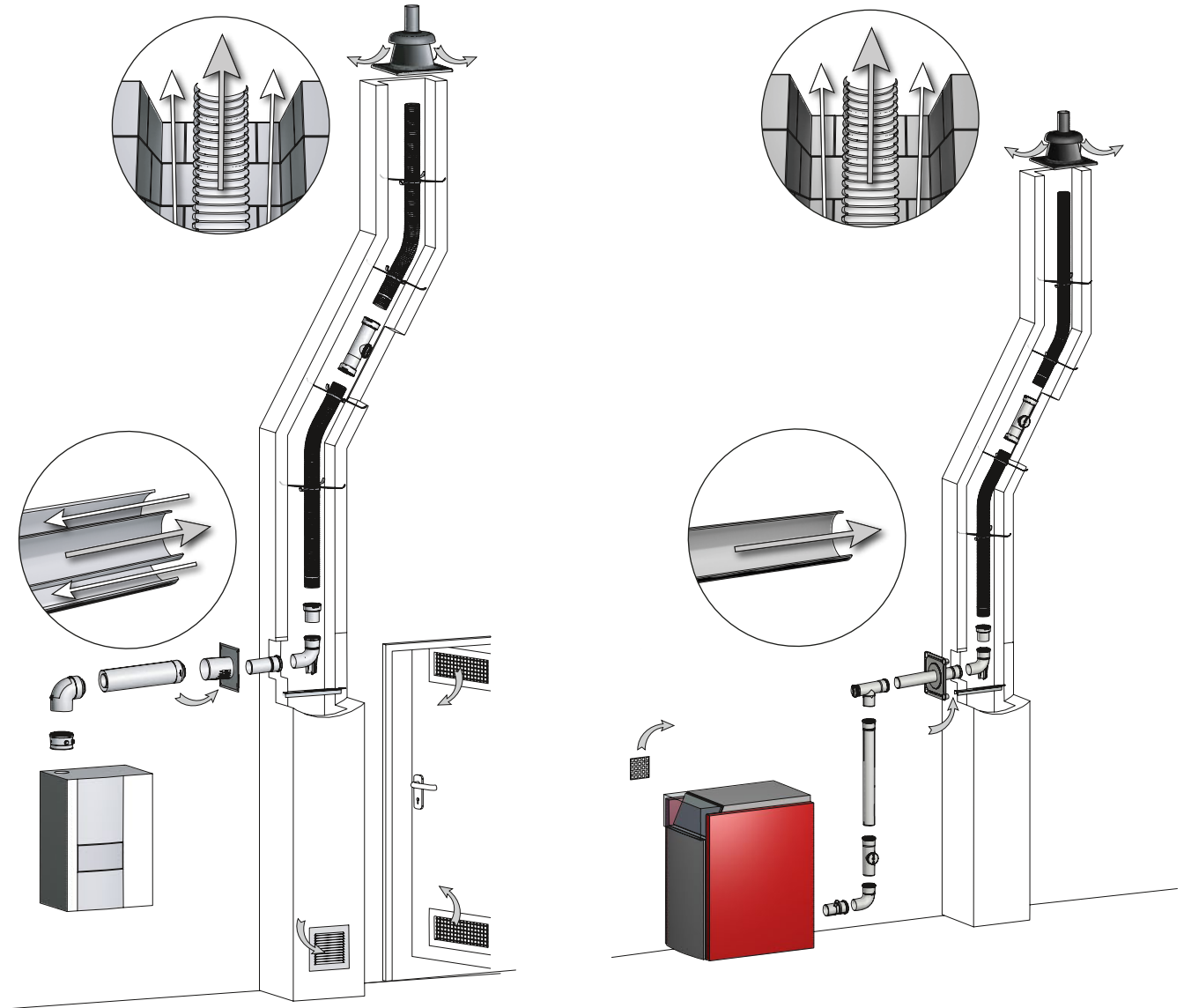

Systemabgasleitung einwandig flexibel

Durchmesser in mm	D 60	D 80	D 110	
Grundpaket, Schachtabdeckung aus Kunststoff				
	Schachtabdeckung aus Kunststoff Abstandhalter, 5 Stück Stützbogen Auflageschiene Gleitmittel Dokumentation	015801 162,50 €	015811 190,50 €	015821 228,60 €
Grundpaket, Schachtabdeckung aus Metall				
	Schachtabdeckung aus Metall Mündungs-Übergang von flex auf starr Abstandhalter, 5 Stück Stützbogen Auflageschiene Gleitmittel, Dokumentation	015800 482,00 €	015840 482,00 €	015860 526,80 €
	<p>Für doppelzügige Schächte, in denen der Nachbarschacht rußbrandgefährdet ist</p>			
Flex Kurzbogen-Set mit Standard-Auflageschiene				
	Standard-Auflageschiene Kurzbogen Kappe Anschlussrohr (D 80, 250 mm)	015895 75,50 €		
Flex Anschlussblende konzentrisch 45°				
	Stützbogen komplett mit Blende	015849 155,80 €	015843 162,50 €	
Flex Anschlussblende konzentrisch 87°				
	Stützbogen komplett mit Blende und Adapter	015848 155,80 €	015842 162,50 €	

Neu
5

Systemabgasleitung einwandig flexibel







Alle Preise verstehen sich in Euro pro Stück zzgl. der ges. MwSt.







Systemabgasleitung einwandig flexibel

5

Systemabgasleitung einwandig flexibel

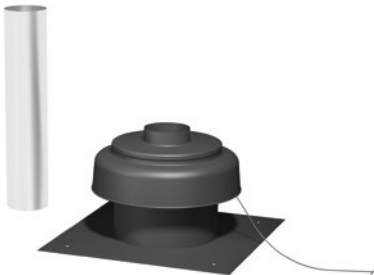
Durchmesser in mm		D 60	D 80	D 110
Flexible Abgasleitung				
	12,5 lfm	005811	005841	
		218,60 €	274,60 €	
	15,0 lfm			005872
				554,80 €
	25,0 lfm	005813	005843	005873
		423,70 €	510,10 €	885,50 €
Abstandhalter für flexible Abgasleitung				
	VPE 5 Stück	005802	005832	005862
		37,00 €	39,30 €	43,70 €
Revisionsrohr				
		015802	015812	015822
		66,10 €	80,70 €	111,00 €
Befestigungsschelle				
	Zum Befestigen des Revisionsrohres im Kamininneren	015818	015828	015867
		19,00 €	20,10 €	23,60 €
Einziehhilfe				
		005805	005835	005865
		52,70 €	53,80 €	60,50 €
Seil für Einziehhilfe				
	25 m	005890		
		50,40 €		

Systemabgasleitung einwandig flexibel

Durchmesser in mm		D 60	D 80	D 110
Schachtabdeckung, Kunststoff				
	H 200 mm L 350 x 350 mm	015891	015892	015893
		88,50 €	88,50 €	103,10 €
Schachtabdeckung flex, Edelstahl lackiert mit Mündungsrohr VA blank				
	H 200 mm L 350 x 350 mm	001760	028090	002601
		170,40 €	186,10 €	212,90 €
Mündungs-Übergang von flex auf starr				
	Für metallische Schachtabdeckung oder Verlängerung	015808	015838	015868
		150,20 €	154,70 €	184,90 €
Kupplung				
	Zur Verbindung von Flexrohren	015803	015813	015823
		38,10 €	43,70 €	55,00 €
Adapter				
		015806	015816	015826
		37,00 €	40,40 €	49,30 €
Adapter flex für Stützbogen				
		015805	015815	015825
		33,70 €	37,00 €	47,10 €

Alle Preise verstehen sich in Euro pro Stück zzgl. der ges. MwSt.



Systemabgasleitung konzentrisch 60/100, 80/125, 110/160

Montage im Innenraum und im Schacht

Schachtsystem konzentrisch

Verbindungsleitung mit Mauerdurchführung

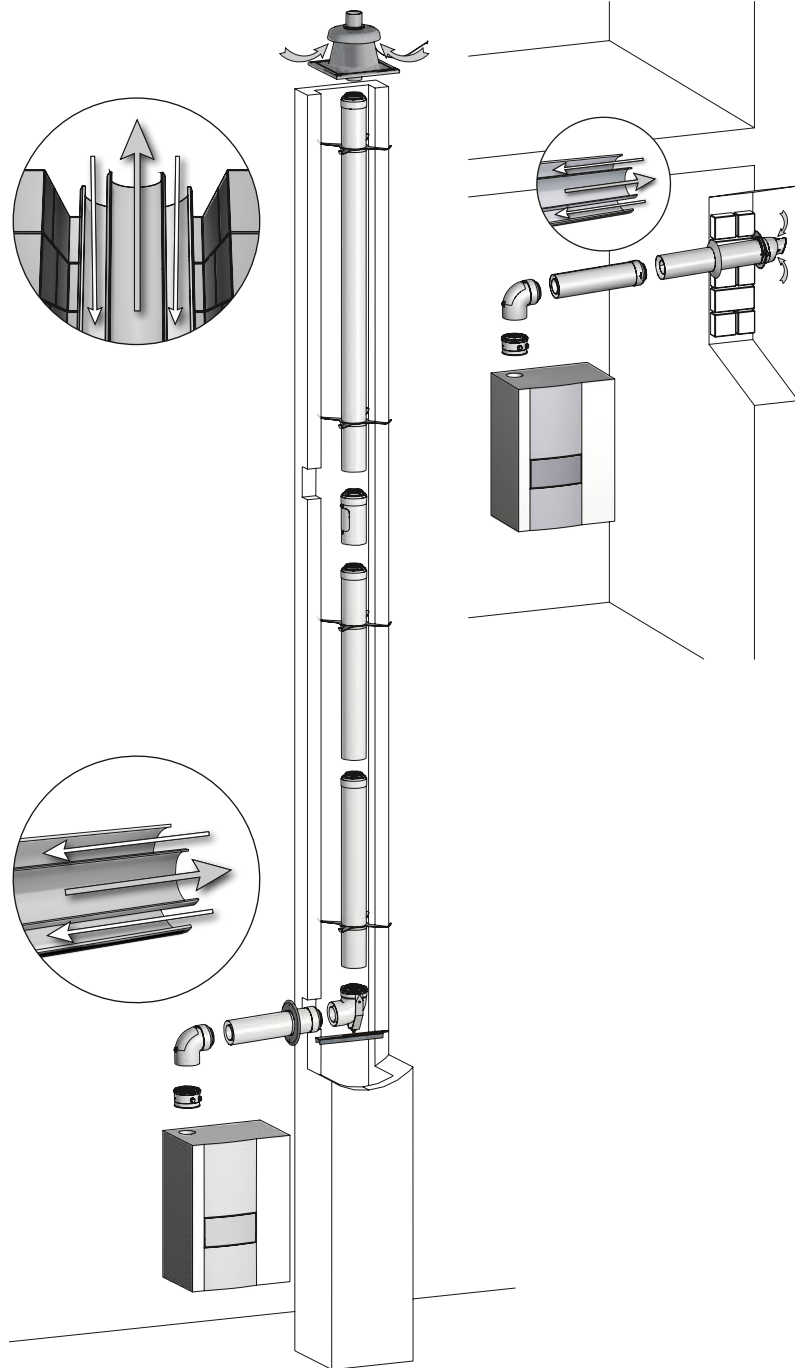



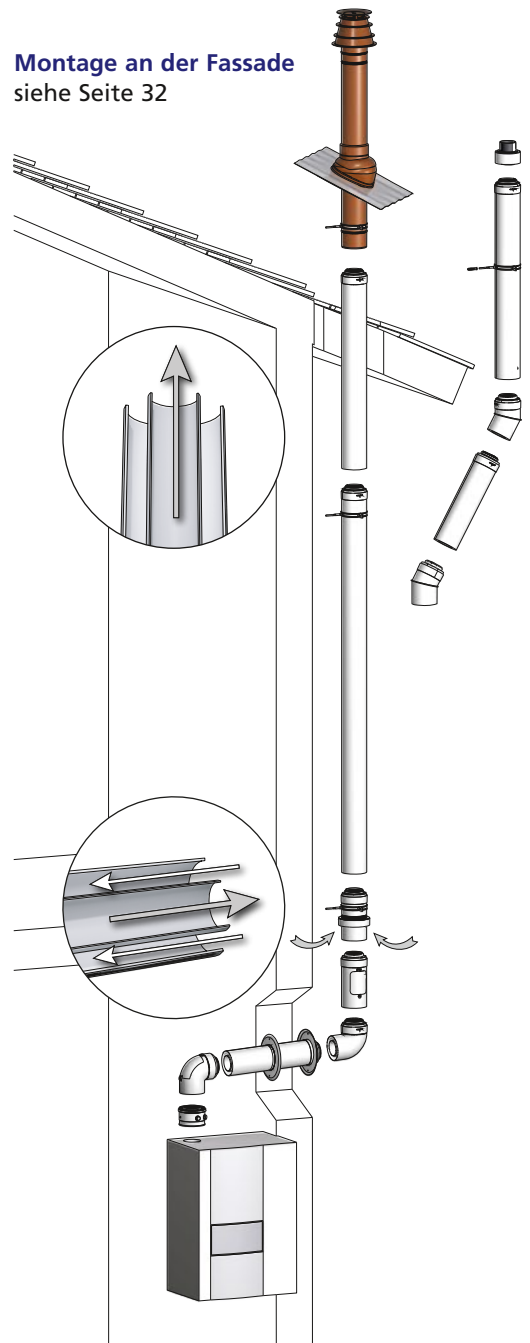







Montage an der Fassade
siehe Seite 32



Systemabgasleitung konzentrisch 60/100, 80/125, 110/160

Montage im Innenraum und im Schacht

Durchmesser in mm		D 60/100	D 80/125
Rohr mit ConneXt-Muffe			
	250 mm	011734	028154
		40,10€	48,80€
	500 mm	001732	028057
		44,80€	59,40€
	1000 mm	001731	028056
		62,80€	70,70€
	2000 mm	001730	028055
		114,40€	133,40€
Bogen mit ConneXt-Muffe			
	15° RAL 9016	011733	028149
		77,40€	77,40€
	30°	001738	028060
		66,10€	72,80€
	45°	001737	028059
57,10€	62,80€		
90°	001736	028058	
57,10€	62,80€		
Revisionsrohr mit ConneXt-Muffe			
	D 80/125: Version mit Klappdeckel	001735	028092
		84,10€	89,70€
Revisionsbogen mit ConneXt-Muffe			
	87°	001743	028093
		84,10€	103,10€
Erweiterungs-T-Stück mit ConneXt-Muffe			
	Erweitert 60/100 auf 80/125	028135	
		151,40€	
	Erweitert 80/125 auf 110/160		002182
		200,60€	

Durchmesser in mm		D 110/160
Rohr mit ConneXt-Muffe		
	500 mm	002110
		75,10€
	1000 mm	002111
		99,80€
Bogen mit ConneXt-Muffe		
	15°	002131
		107,70€
	30°	002130
		107,70€
	45°	002114
94,10€		
90°	002113	
96,40€		
Revisionsrohr mit ConneXt-Muffe		
		002116
		151,40€
Revisions-T-Stück mit ConneXt-Muffe		
		002117
		189,50€
Erweiterungs-T-Stück mit ConneXt-Muffe		
	Erweitert 110/150 auf 110/160	002184
		205,40€

Alle Preise verstehen sich in Euro pro Stück zzgl. der ges. MwSt.











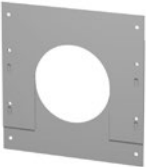



Systemabgasleitung konzentrisch 60/100, 80/125, 110/160

Montage im Innenraum und im Schacht





6

 Systemabgasleitung konzentrisch 60/100, 80/125, 110/160
 Montage im Innenraum und im Schacht

Durchmesser in mm		D 60/100	D 80/125
Mauerblende			
		001282	000944
		15,70€	15,70€
Mauerblende 2-teilig			
		001270	028064
		37,00€	37,00€
Mauerdurchführung			
		021280	028104
		84,10€	99,80€
Trennstück			
		001704	020929
		61,70€	62,80€
Stützbogen			
	RAL 9016 Mit Auflage- schiene	001719	028016
		123,30€	127,80€
Abstandshalter			
		001700	001805
		12,30€	12,90€
Befestigungsschelle PP			
	RAL 9016 (4 Stk.)	011787	001884
		22,40€	25,90€
	RAL 9016 (50 Stk.)	011788	001885
	215,50€	243,50€	

Durchmesser in mm		D 110/160
Mauerblende		
		002119
		21,30€
Mauerblende 2-teilig		
		002129
		40,40€
Trennstück		
		002144
		80,70€
Stützbogen		
	RAL 9016 Mit Auflage- schiene und ange- schweißtem Stützfuß	002142
		197,20€
Abstandshalter		
		002006
		14,10€
Befestigungsschelle PP		
	RAL 9016 (4 Stk.)	002186
		48,00€
	RAL 9016 (30 Stk.)	002187
	317,10€	

Systemabgasleitung konzentrisch 60/100, 80/125, 110/160 Montage im Innenraum und im Schacht

Durchmesser in mm		D 60/100	D 80/125
Befestigungsschelle Standard			
		001703	600045
		13,40€	13,40€
Kesselanschluss-/Messstück			
	RAL 9016 Messstellen m. Verschluss- kappen Weitere Aus- führungen auf Anfrage	001269	020931
		61,70€	61,70€
Kondensatablauf			
	RAL 9016 Mit Schlauch und Sifon	001766	000932
		184,90€	196,20€
Raumluftverbundblende und Zuluftgitter			
	Raumluftver- bundblende	001283	028063
		72,80€	76,20€
	Zuluftgitter H 300 mm B 250 mm	010021	
		21,90€	

Hinweis: Die Pfeile zeigen die Durchströmrichtung der Abgase!

Durchmesser in mm		D 110/160
Befestigungsschelle Standard		
		002118
		16,80€
Kesselanschluss-/Messstück		
	RAL 9016 Messstellen m. Verschluss- kappen	002115
		89,70€
Kondensatablauf		
	RAL 9016 Mit Schlauch und Sifon	002135
		221,90€

6

Systemabgasleitung konzentrisch 60/100, 80/125, 110/160
Montage im Innenraum und im Schacht

Alle Preise verstehen sich in Euro pro Stück zzgl. der ges. MwSt.





Systemabgasleitung konzentrisch 60/100, 80/125, 110/160

Montage im Innenraum und im Schacht

6

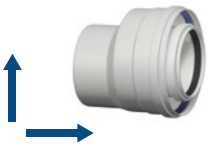
 Systemabgasleitung konzentrisch 60/100, 80/125, 110/160
 Montage im Innenraum und im Schacht







Durchmesser in mm		
Reduzierung symmetrisch		
Einbaulage waagrecht oder senkrecht möglich 	80/125 – 60/100	021270
		95,30 €
	100/150 – 80/125	001320
		99,80 €
	110/150 – 80/125	001322
	95,30 €	
110/160 – 110/150	001321	
	109,80 €	
Erweiterung exzentrisch		
Einbaulage waagrecht oder senkrecht möglich 	60/100 – 80/125	001304
		122,20 €
	80/125 – 110/160	002173
		190,50 €
80/125 – 110/150	001441	
	196,20 €	

Durchmesser in mm		
Erweiterung symmetrisch		
Einbaulage nur senkrecht! 	60/100 – 80/125	001298
		61,70 €
	80/125 – 110/150	001305
		95,30 €
	80/125 – 110/160	002146
		131,10 €
100/150 – 110/150	001433	
	51,60 €	
100/150 – 110/160	002147	
	114,40 €	
Erweiterung symmetrisch		
Einbaulage waagrecht oder senkrecht möglich 	110/150 – 110/160	002145
		114,40 €

Hinweis: Die Pfeile zeigen die Durchströmrichtung der Abgase!
 Weitere Reduzierungen und Erweiterungen auf Anfrage.

Systemabgasleitung konzentrisch 60/100, 80/125, 110/160

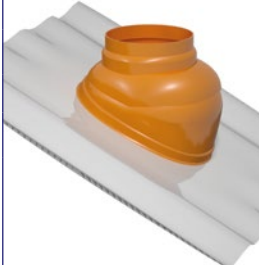
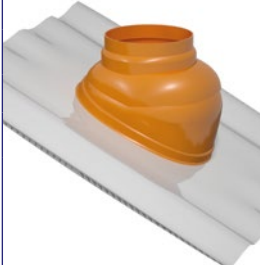
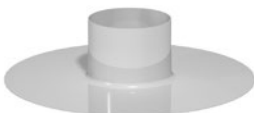
Montage im Innenraum und im Schacht

Durchmesser in mm		D 60/100	D 80/125	Durchmesser in mm		D 60/100	D 80/125
Dachdurchführung				Dachdurchführung			
	schwarz RAL 9005	021276	020950		schwarz RAL 9005	011750	028126
		167,10€	167,10€			133,40€	154,70€
	rot RAL 8023	021278	020951		rot RAL 8023	011751	028127
		167,10€	167,10€			133,40€	154,70€
Überdachverlängerung				Überdachverlängerung			
	500 mm schwarz RAL 9005	001920			500 mm schwarz RAL 9005	011753	028129
		70,70€				65,00€	75,10€
	500 mm rot RAL 8023	001921			500 mm rot RAL 8023	011755	028131
		70,70€				65,00€	75,10€
	1000 mm schwarz RAL 9005	001922			1000 mm schwarz RAL 9005	011752	028128
97,50€			100,80€	111,00€			
1000 mm rot RAL 8023	001923		1000 mm rot RAL 8023	011754	028130		
	97,50€			100,80€	111,00€		
Schrägdachpfanne				Schrägdachpfanne			
	25 – 45° schwarz RAL 9005	000436			25 – 45° schwarz RAL 9005	028132	
		72,80€				76,20€	
	25 – 45° rot RAL 8023	000388			25 – 45° rot RAL 8023	028133	
	72,80€			76,20€			
	Weitere Neigungen auf Anfrage			Weitere Neigungen auf Anfrage			
Flachdachkragen				Flachdachkragen			
	Auch mit Aufbauhöhe 250 mm erhältlich	000242			Auch mit Aufbauhöhe 250 mm erhältlich	000242	
		32,50€				32,50€	

Alle Preise verstehen sich in Euro pro Stück zzgl. der ges. MwSt.



Systemabgasleitung konzentrisch 60/100, 80/125, 110/160

Montage im Innenraum und im Schacht

6

 Systemabgasleitung konzentrisch 60/100, 80/125, 110/160
 Montage im Innenraum und im Schacht

Durchmesser in mm		D 110/160
Dachdurchführung		
	schwarz RAL 9005	002137 246,60 €
	rot RAL 8023	002138 246,60 €
Überdachverlängerung		
	500 mm schwarz RAL 9005	002139 121,10 €
	500 mm rot RAL 8023	002140 121,10 €
Schrägdachpfanne		
	25 – 45° schwarz RAL 9005	000309 97,50 €
	25 – 45° rot RAL 8023	000389 97,50 €
	Weitere Neigungen auf Anfrage	
Flachdachkragen		
	Auch mit Aufbauhöhe 250 mm erhältlich	000322 49,30 €

Systemabgasleitung konzentrisch 80/125, 110/160 Kaskade (raumluftunabhängig)

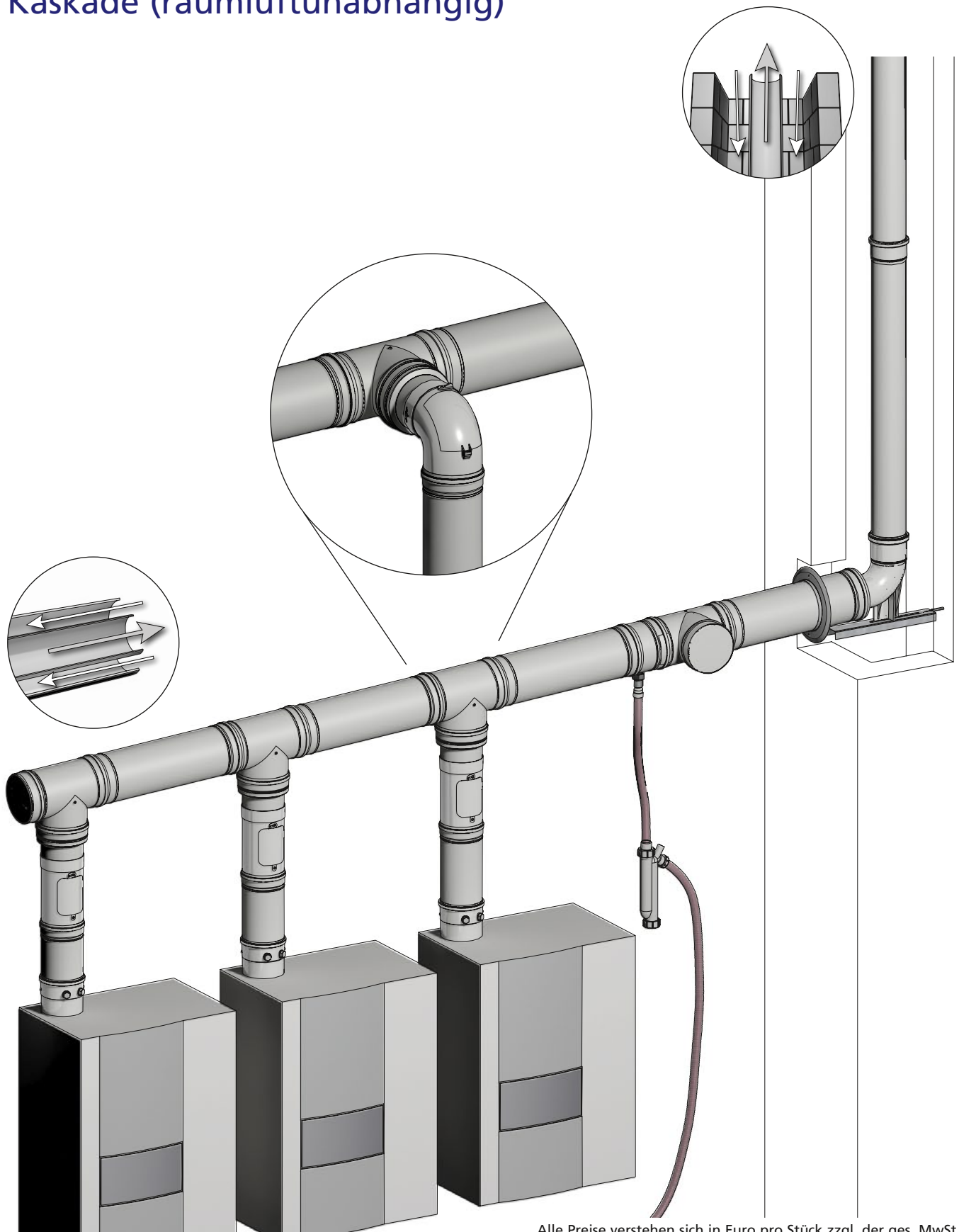

7

Systemabgasleitung konzentrisch 80/125, 110/160
Kaskade (raumluftunabhängig)

Alle Preise verstehen sich in Euro pro Stück zzgl. der ges. MwSt.







Systemabgasleitung konzentrisch 80/125, 110/160 Kaskade (raumluftunabhängig)









7

 Systemabgasleitung konzentrisch 80/125, 110/160
Kaskade (raumluftunabhängig)

Durchmesser in mm		D 80/125
Rohr mit ConneXt-Muffe		
	250 mm	028154 48,80 €
	500 mm	028057 59,40 €
	1000 mm	028056 70,70 €
	2000 mm	028055 133,40 €
	Bogen mit ConneXt-Muffe	
	15° RAL 9016	028149 77,40 €
	30°	028060 72,80 €
	45°	028059 62,80 €
	90°	028058 62,80 €
	Revisionsrohr mit ConneXt-Muffe	
	Version mit Klappdeckel	028092 89,70 €
	Revisionsbogen mit ConneXt-Muffe	
	87° Version mit Klappdeckel	028093 103,10 €
	Erweiterung symmetrisch	
 ↑	Einbaulage nur senkrecht!	60/100 – 80/125 001298 61,70 €

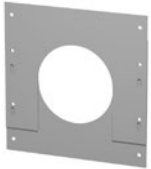
Durchmesser in mm		D 110/160
Rohr mit ConneXt-Muffe		
	500 mm	002110 75,10 €
	1000 mm	002111 99,80 €
	Bogen mit ConneXt-Muffe	
		15°
30°		002130 107,70 €
45°		002114 94,10 €
90°		002113 96,40 €
Revisionsrohr mit ConneXt-Muffe		
	Version mit Deckel rund	002116 151,40 €
	Revisions-T-Stück mit ConneXt-Muffe	
	Version mit Deckel rund	002117 189,50 €
	Erweiterung symmetrisch	
 ↑	Einbaulage nur senkrecht!	80/125 – 110/160 002146 131,10 €

Systemabgasleitung konzentrisch 80/125, 110/160 Kaskade (raumluftunabhängig)

Durchmesser in mm		D 80/125	Durchmesser in mm		D 110/160
Abzweig mit ConneXt-Muffe					
		000977			002159
		144,60 €			200,60 €
Mauerblende					
		000944			002119
		15,70 €			21,30 €
Mauerblende 2-teilig					
		028064			002129
		37,00 €			40,40 €
Kondensatablauf					
	RAL 9016 Mit Schlauch und Sifon	000932		RAL 9016 Mit Schlauch und Sifon	002135
		196,20 €			221,90 €

7

Systemabgasleitung konzentrisch 80/125, 110/160
Kaskade (raumluftunabhängig)

Alle Preise verstehen sich in Euro pro Stück zzgl. der ges. MwSt.



Systemabgasanlage konzentrisch 110/160 Mehrfachbelegung Außenwand Montage an der Fassade



Systemabgasanlage konzentrisch 110/160

Mehrfachbelegung Außenwand Montage an der Fassade

Durchmesser in mm		D 110/160
Außenwand-Mündung		
		002141
		68,40 €
Rohr mit ConneXt-Muffe		
	500 mm	002110
		75,10 €
	1.000 mm	002111
		99,80 €
Revisionsrohr mit ConneXt-Muffe		
		002116
		151,40 €

Durchmesser in mm		D 110/160
MFB-AW Etagenbausatz mit ConneXt-Muffe		
	Luftansaugstück	002176
	Anschluss-T-Stück Mauerblende	558,20 €
MFB-AW Basisbausatz mit ConneXt-Muffe		
	Anschluss-T-Stück/ Bogen mit Luftansaugung Mauerblende Wandkonsole ohne Befestigungssatz	002175
		431,60 €
Wandschelle verstellbar		
		002134
		72,80 €
Verlängerung für Wandschelle verstellbar		
		001327
		30,30 €

Alle Preise verstehen sich in Euro pro Stück zzgl. der ges. MwSt.



Systemabgasleitung konzentrisch 60/100, 80/125, 110/160





Montage an der Fassade



Außenwandanlage mit Verbindungsleitung



Systemabgasleitung konzentrisch 60/100, 80/125, 110/160

Montage an der Fassade

Durchmesser in mm		D 60/100	D 80/125
Rohr mit ConneXt-Muffe			
	250 mm	011734	028154
		40,10€	48,80€
	500 mm	001732	028057
		44,80€	59,40€
	1000 mm	001731	028056
62,80€		70,70€	
2000 mm	001730	028055	
		114,40€	133,40€
Bogen mit ConneXt-Muffe			
	15° RAL 9016	011733	028149
		77,40€	77,40€
	30°	001738	028060
		66,10€	72,80€
	45°	001737	028059
57,10€		62,80€	
90°	001736	028058	
		57,10€	62,80€
Revisionsrohr mit ConneXt-Muffe			
	D 80/125: Version mit Klappdeckel	001735	028092
		84,10€	89,70€
Revisionsbogen mit ConneXt-Muffe			
	87°	001743	028093
		84,10€	103,10€
Trennstück			
		001704	020929
		61,70€	62,80€

Durchmesser in mm		D 110/160
Rohr mit ConneXt-Muffe		
	500 mm	002110
		75,10€
	1000 mm	002111
		99,80€
Bogen mit ConneXt-Muffe		
	15°	002131
		107,70€
	30°	002130
		107,70€
	45°	002114
94,10€		
90°	002113	
		96,40€
Revisionsrohr mit ConneXt-Muffe		
		002116
		151,40€
Trennstück		
		002144
		74,60€

9

Systemabgasleitung konzentrisch 60/100, 80/125, 110/160
Montage an der Fassade

Alle Preise verstehen sich in Euro pro Stück zzgl. der ges. MwSt.



Systemabgasleitung konzentrisch 60/100, 80/125, 110/160



Montage an der Fassade

Durchmesser in mm		D 60/100	D 80/125
Mauerblende			
		001282	000944
		15,70€	15,70€
Mauerblende 2-teilig			
		001270	028064
		37,00€	37,00€
Außenwand-Mündung			
		001739	028050
		43,70€	44,80€
Außenwand-Luftansaugstück			
		001740	028061
		88,50€	97,50€
Wandschelle verstellbar			
	Achsabstand 106 mm – 160 mm	001768	600107
		60,50€	65,00€
Verlängerung für Wandschelle verstellbar			
	Achsabstand 106 mm – 320 mm	600109	600109
		30,30€	30,30€



Durchmesser in mm		D 110/160
Mauerblende		
		002119
		21,30€
Mauerblende 2-teilig		
		002129
		40,40€
Außenwand-Mündung		
		002141
		68,40€
Außenwand-Luftansaugstück		
		002143
		139,00€
Wandschelle verstellbar		
	Achsabstand 134 mm– 185 mm	002134
		72,80€
Verlängerung für Wandschelle verstellbar		
	Achsabstand 134 mm– 365 mm	001327
		30,30€

Systemabgasleitung konzentrisch 60/100, 80/125, 110/160

Montage an der Fassade

Durchmesser in mm		D 60/100	D 80/125
Kesselanschluss-/Messstück			
	RAL 9016 Messstellen m. Verschluss- kappen Weitere Aus- führungen auf Anfrage	001269	020931
		61,70 €	61,70 €
Kondensatablauf			
	RAL 9016 Mit Schlauch und Sifon	001766	000932
		184,90 €	196,20 €
Raumluftverbundblende und Zuluftgitter			
	Raumluftver- bundblende	001283	028063
		72,80 €	76,20 €
	Zuluftgitter H 300 mm B 250 mm	010021	
		21,90 €	

Hinweis: Die Pfeile zeigen die Durchströmrichtung der Abgase!

Durchmesser in mm		D 110/160
Kesselanschluss-/Messstück		
	RAL 9016 Messstellen m. Verschluss- kappen	002115
		89,70 €
Kondensatablauf		
	RAL 9016 Mit Schlauch und Sifon	002135
		221,90 €

9

Systemabgasleitung konzentrisch 60/100, 80/125, 110/160
Montage an der Fassade

Alle Preise verstehen sich in Euro pro Stück zzgl. der ges. MwSt.



Systemabgasleitung konzentrisch Kunststoff/Edelstahl Montage an der Fassade

System D 60/100 + 80/125

Optional für Verzug/
Versatz: Bögen 15°, 30°
und 45°, können bei
Bedarf mit Klemmbändern
ausgesteift bzw. stabilisiert
werden.

System D 110/160

Optional auch mit Dachdurchführung
(Schrägdach oder Flachdach)

10

Systemabgasleitung konzentrisch Kunststoff/Edelstahl
Montage an der Fassade

Optional: Luftansaug-
stück, verwendbar
bei Einsatz mit
Anschlussbogen und
Anschluss-T-Stück
ohne Luftansaugung

Abstand maximal
2 Meter

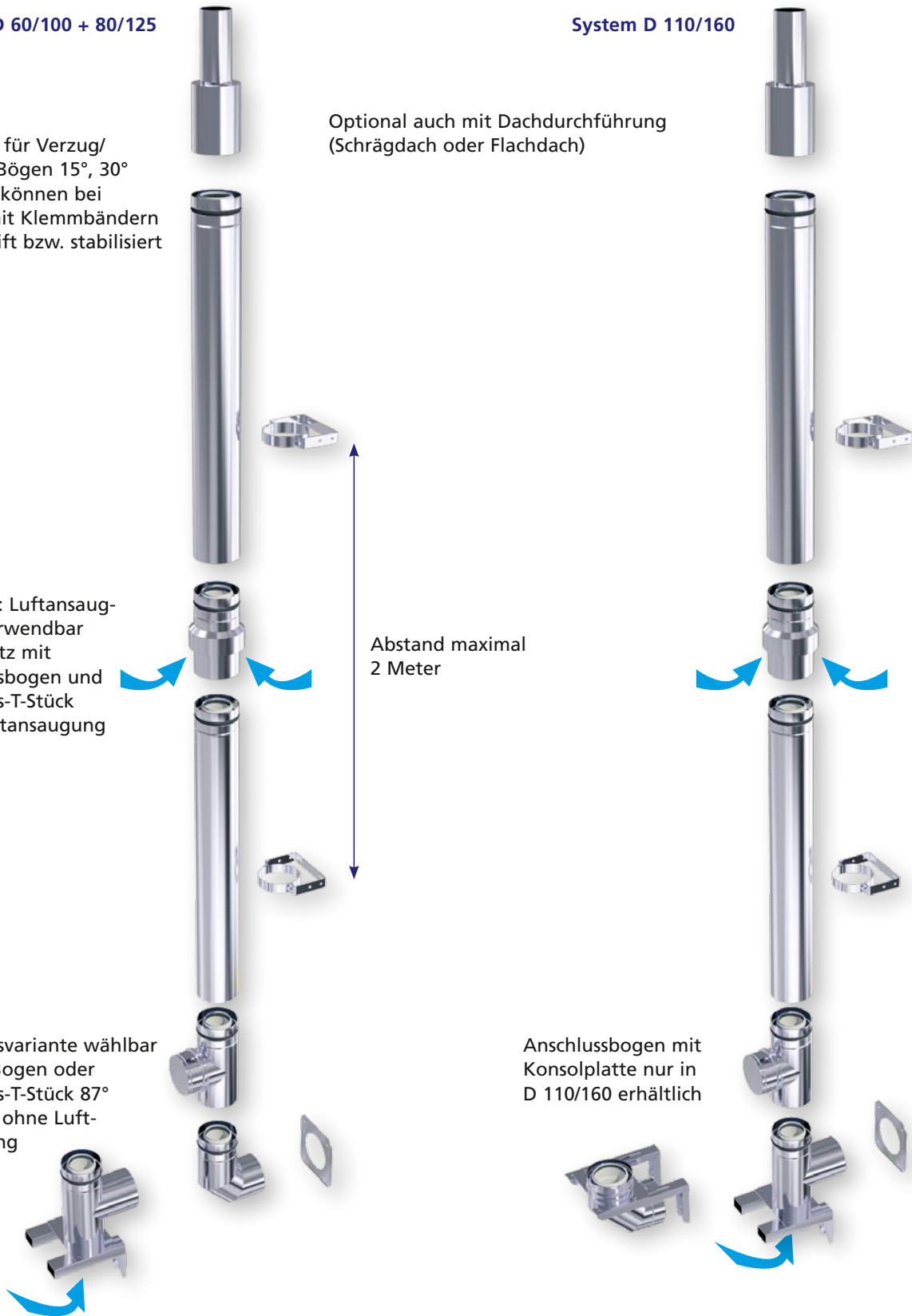

Anschlussvariante wählbar
aus 87°-Bogen oder
Anschluss-T-Stück 87°
mit oder ohne Luft-
ansaugung

Anschlussbogen mit
Konsolplatte nur in
D 110/160 erhältlich





Systemabgasleitung konzentrisch Kunststoff/Edelstahl

Montage an der Fassade

Durchmesser in mm		D 60/100	D 80/125	D 110/160
Außenwand-Mündung PP/VA				
		011771	028414	002621
		52,70€	61,70€	69,50€
Rohr PP/VA				
	500 mm	011762	028403	002612
		53,80€	60,50€	77,40€
	1000 mm	011763	028404	002613
		68,40€	77,40€	107,70€
Außenwand-Luftansaugstück PP/VA				
		011761	028402	002611
		76,20€	99,80€	133,40€
Revisionsrohr PP/VA				
		011764	028405	002614
		86,30€	99,80€	133,40€
Wandschelle VA				
	Achsabstand: 115 mm, Wand- abstand: 50 mm	011768	028410	002618
		52,70€	65,00€	57,10€
Verlängerung für Wandschelle verstellbar VA				
	Achsabstand: 135–217 mm, Wand- abstand: 145 mm		028411	
			58,30€	

*Auch ohne Luftansaugung

Durchmesser in mm		D 60/100	D 80/125	D 110/160
Bogen PP/VA (auf Anfrage)				
	30°	011767	028408	002617
		61,70€	74,00€	107,70€
	45°	011766	028407	002616
		61,70€	74,00€	107,70€
	87°	011765	028406	
		72,80€	77,40€	
Anschlussbogen 87° ohne Luftansaugung PP/VA				
	D110/160		002615	
			111,00€	
Anschluss-T-Stück mit Luftansaugung PP/VA, drehbar*				
	Luft- ansaugung unterhalb vom T-Stück	011760	028401	002610
		130,10€	140,10€	193,90€
Wandkonsole für Anschlussbogen VA				
	Wand- abstand: 205/180/ 145 mm (D 100/125/ 160)		028409	
			105,40€	
Mauerblende VA				
		011770	028413	002620
		30,30€	32,50€	34,70€
Mauerblende 2-teilig VA				
		011769	028412	002619
		42,60€	47,10€	72,80€
Klemmband				
	Ø100 / Ø125 / Ø160	011774	028417	002626
		31,40€	32,50€	39,30€

Alle Preise verstehen sich in Euro pro Stück zzgl. der ges. MwSt.

10

Systemabgasleitung konzentrisch Kunststoff/Edelstahl
Montage an der Fassade



Systemabgasleitung konzentrisch Kunststoff/Edelstahl

Montage an der Fassade

Durchmesser in mm		D 60/100	D 80/125	D 110/160
Zwischenkonsole PP/VA				
			028427	002631
			119,00€	151,50€
Wandkonsole für Anschlussbogen/T-Stück VA				
	L=720mm Wandabstand: 570 mm (D 100) 610 mm (D 125) 580 mm (D 160)		028418	
			303,00€	
	L=620 mm Wandabstand: 440 mm (D 100) 480 mm (D 125) 440 mm (D 160)		028419	
			292,10€	
Verlängerung für Wandschelle verstellbar				
	L=136 mm Wandabstand: 55-99 mm (D 100) 58-98 mm (D 125) 58-98 mm (D 160)		028420	
			65,00€	
	L=180 mm Wandabstand: 69-109-155 mm (D 100) 68-108-153 mm (D 125) 68-108-153 mm (D 160)		028421	
			72,80€	
	L=245 mm Wandabstand: 77-230 mm (D 100) 76-228 mm (D 125) 76-228 mm (D 160)		028422	
			126,70€	
Verlängerung für Wandschelle verstellbar VA (Sonderlänge)				
	L=550 mm Wandabstand: 72-540mm (D 100/125/160)		028424	
			238,00€	
	L=750 mm Wandabstand: 72-705 mm (D 100/125/160)		028423	
			312,70€	
Adapter PP/VA für Dachdurchführung				
		011773	028416	002624
		55,00€	60,50€	81,80€
Adapter PP/VA für Systemwechsel (ConnexT Ø110/160)				
	AZ Adapter PP/VA 110/161-110/160 ConneXt		002625	
			81,80€	

10

Systemabgasleitung konzentrisch Kunststoff/Edelstahl
Montage an der Fassade

Systemabgasleitung konzentrisch Kunststoff/Edelstahl 110/160 Mehrfachbelegung Außenwand Montage an der Fassade



Alle Preise verstehen sich in Euro pro Stück zzgl. der ges. MwSt.



11

Systemabgasleitung konzentrisch Kunststoff/Edelstahl 110/160
Mehrfachbelegung Außenwand Montage an der Fassade



Systemabgasleitung konzentrisch Kunststoff/Edelstahl 110/160 Mehrfachbelegung Außenwand Montage an der Fassade

Durchmesser in mm		D 110/160
Außenwand-Mündung PP/VA		
		002621
		69,50 €
Rohr PP/VA		
	500 mm	002612
		77,40 €
	1000 mm	002613
		107,70 €
Außenwand-Luftansaugstück PP/VA		
		002611
		133,40 €
Revisionsrohr PP/VA		
		002614
		133,40 €
Wandschelle VA		
	Achsabstand: 115 mm, Wandabstand: 50 mm	002618
		57,10 €
Verlängerung für Wandschelle verstellbar VA		
	Achsabstand: 135– 217 mm, Wandabstand: 145 mm	028411
		58,30 €

Durchmesser in mm		D 110/160
MFB-AW Etagenbausatz PP/VA		
		002628
		497,70 €
Bogen PP/VA (auf Anfrage)		
	30°	002617
		107,70 €
	45°	002616
		107,70 €
Anschlussbogen 87° ohne Luftansaugung PP/VA		
	D110/160	002615
		111,00 €
Anschluss-T-Stück mit Luftansaugung PP/VA, drehbar*		
	Luftansaugung unterhalb vom T-Stück	002610
		193,90 €
Wandkonsole für Anschlussbogen VA		
	Wandabstand: 145 mm	028409
		105,40 €

*Auch ohne Luftansaugung

Systemabgasleitung konzentrisch Kunststoff/Edelstahl 110/160 Mehrfachbelegung Außenwand Montage an der Fassade

Durchmesser in mm		D 110/160
Mauerblende VA		
		002620
		34,70 €
Mauerblende 2-teilig VA		
		002619
		72,80 €
Klemmband		
	Ø160	002626
		39,30 €
Zwischenkonsole PP/VA		
		002631
		151,50 €
Wandkonsole für Anschlussbogen/T-Stück VA		
	L=720mm Wandabstand: 580 mm	028418
		303,00 €
	L=620 mm Wandabstand: 440 mm	028419
		292,10 €
Verlängerung für Wandschelle verstellbar		
	L=136 mm Wandabstand: 58–98 mm	028420
		65,00 €
	L=180 mm Wandabstand: 68–108–153 mm	028421
		72,80 €
	L=245 mm Wandabstand: 76–228 mm	028422
		126,70 €

Durchmesser in mm		D 110/160
Verlängerung für Wandschelle verstellbar VA (Sonderlänge)		
	L=550 mm Wandabstand: 72–540mm	028424
		238,00 €
	L=750 mm Wandabstand: 72–705 mm	028423
		312,70 €
Adapter PP/VA für Dachdurchführung		
		002624
		81,80 €
Adapter PP/VA für Systemwechsel (ConnexT Ø110/160)		
	AZ Adapter PP/VA 110/161–110/160 ConneXt	002625
		81,80 €

11

Systemabgasleitung konzentrisch Kunststoff/Edelstahl 110/160
Mehrfachbelegung Außenwand Montage an der Fassade

Alle Preise verstehen sich in Euro pro Stück zzgl. der ges. MwSt.



Systemabgasleitung konzentrisch 110/150

Montage im Innenraum und an der Fassade

Montage im Innenraum		D 110/150
Rohr mit AZ-Muffe		
	500 mm	001401 80,70 €
	1000 mm	001402 107,70 €
	2000 mm	001403 207,40 €
Bogen mit AZ-Muffe		
	30°	001405 96,40 €
	45°	001406 96,40 €
	90°	001407 99,80 €
Revisionsrohr mit AZ-Muffe		
		001408 155,80 €
Revisions-T-Stück mit AZ-Muffe		
		001409 189,50 €
Trennstück		
		001415 80,70 €
Kesselanschluss-/Messstück		
	RAL 9016 Messstellen mit Verschlusskappen	001432 89,70 €

Montage an der Fassade		D 110/150
Rohr mit AZ-Muffe (Muffen gegenläufig)		
	500 mm	001424 80,70 €
	1000 mm	001425 107,70 €
	2000 mm	001426 218,60 €
Bogen mit AZ-Muffe		
	45°	001427 96,40 €
	90°	001420 99,80 €
Revisionsrohr mit AZ-Muffe		
		001421 146,80 €
Adaptornippel von Innen- zu Außenwandssystem		
	Verbindung Muffe/ Muffe	001422 72,80 €
Adaptermuffe für Dachdurchführung		
	Verbindung Rohr/ Rohr	001423 72,80 €

11

Systemabgasleitung konzentrisch Kunststoff/Edelstahl 110/160
Mehrfachbelegung Außenwand Montage an der Fassade

Systemabgasleitung konzentrisch 110/150

Montage im Innenraum und an der Fassade

Montage im Innenraum		D 110/150
Mauerblende		
		001412
		21,30 €
Mauerblende 2-teilig		
		001439
		40,40 €
Befestigungsschelle Standard		
		001416
		14,60 €
Befestigungsschelle PP		
	RAL 9016 (4 Stk.)	002186
		48,00 €
	RAL 9016 (30 Stk.)	002187
		317,10 €
Stützbogen		
	RAL 9016 Mit Auflageschiene und angeschweiß- tem Stützfuß	001438
		197,20 €
Abstandshalter		
		002005
		14,10 €
Kondensatablauf		
	RAL 9016 Mit Schlauch und Sifon	001435
		221,90 €

Montage an der Fassade		D 110/150
Raumluftverbundblende und Zuluftgitter		
	Raumluftverbund- blende	001437
		79,60 €
	Zuluftgitter H 300 mm B 250 mm	010021
		21,90 €
Wandschelle verstellbar		
	Achsabstand 134 mm– 185 mm	001417
		72,80 €
Verlängerung für Wandschelle verstellbar		
	Achsabstand 134 mm– 365 mm	600109
		30,30 €
Außenwand-Mündung		
		001414
		68,40 €
Außenwand-Luftansaugstück		
		001413
		140,10 €

12

Systemabgasleitung konzentrisch 110/150
Montage im Innenraum und an der Fassade

Alle Preise verstehen sich in Euro pro Stück zzgl. der ges. MwSt.



Systemabgasleitung konzentrisch 110/150







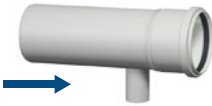

Montage im Innenraum und an der Fassade

Durchmesser in mm		D 110/150
Dachdurchführung		
	schwarz RAL 9005	001410 246,60 €
	rot RAL 8023	001411 246,60 €
Überdachverlängerung		
	500 mm schwarz RAL 9005	001418 121,10 €
	500 mm rot RAL 8023	001419 121,10 €
Schrägdachpfanne		
	25 – 45° schwarz RAL 9005	000309 97,50 €
	25 – 45° rot RAL 8023	000389 97,50 €
	Weitere Neigungen auf Anfrage	
Flachdachkragen		
	Auch mit Aufbauhöhe 250 mm erhältlich	000322 49,30 €

12

Systemabgasleitung konzentrisch 110/150
Montage im Innenraum und an der Fassade

Zubehör für Systemabgasleitungen

Durchmesser in mm		D 60	D 80	D 110	D 125	D 160	D 200	D 250
Kondensatablauf								
	Ablauf D 32	011732	020965	000125	000170	000220	000863	Auf Anfrage
		42,60 €	25,20 €	42,60 €	55,00 €	62,80 €	130,10 €	
UV-Endrohr								
	ca. 1000 mm	001756	020982					
		21,30 €	25,80 €					
Sifon mit Schlauch								
	Sperrwasserhöhe 150 mm, Schlauch 1 m				010073			
					32,50 €			
	Sperrwasserhöhe 90 mm, integrierte Kugel, Schlauch 1 m				010158			
					39,30 €			
	Sperrwasserhöhe 150 mm, integrierte Kugel, Schlauch 2,5 m				010186 (bis 5000 Pa Überdruck geeignet)			
					95,30 €			
Lippdichtung für Rohrmuffen								
	zweilippig	001253	001980	001693	001802	002003	002200	002420
		3,90 €	4,10 €	6,20 €	11,80 €	13,40 €	16,80 €	36,90 €
Flachdichtung für Revisionsdeckel								
	70 mm	000424	000424					
		3,90 €	3,90 €					
	105 mm			000425	000425	000425	000425	002424
				4,50 €	4,50 €	4,50 €	4,50 €	32,60 €
Revisionsdeckel mit Dichtung								
	81 mm	020587	020587					
		13,10 €	13,10 €					
	115 mm			001158	001158	001158	001158	002434
				15,10 €	15,10 €	15,10 €	15,10 €	166,40 €
Sicherungslasche für Revisionserschraubdeckel								
	Für D 60 – D 80	010189						
		8,50 €						
	Für D 110 – D 200			010190				
				8,70 €				
Auszugsicherung								
		011777	028171	011618				
		18,90 €	20,20 €	26,70 €				
Revisionschlüssel für Revisionserschraubdeckel								
					000049			
					5,50 €			

Hinweis: Der Pfeil zeigt die Durchströmrichtung der Abgase!

Alle Preise verstehen sich in Euro pro Stück zzgl. der ges. MwSt.



Zubehör für Systemabgasleitungen

Durchmesser in mm		D 60	D 80	D 110	D 125	D 160	D 200	D 250
Verschluss für Messstelle								
	M 12				001113			
					4,30 €			
Verschluss für Messstelle								
	Kappe 18 mm				000830			
					4,30 €			
Gleitmittel								
	Tube 150 g				000226			
					7,90 €			
	Tube 30 g				010153			
					3,90 €			
Neutralisationseinheit GAS SK1								
					000510			
					95,30 €			
Neutralisationseinheit HEIZÖL SK2								
					010152			
					133,40 €			
Kondensat-Hebepumpe SK3								
	Mit Schlauch				000514			
					386,70 €			
Nachfüllbeutel Granulat								
	Ersatzteil				000499			
					18,00 €			
Nachfüllbeutel Aktivkohle								
	Ersatzteil				000517			
					50,40 €			
Feinfiltersieb								
	Ersatzteil				010075			
					24,70 €			

Alle Preise verstehen sich in Euro pro Stück zzgl. der ges. MwSt.

Für Ihre Notizen

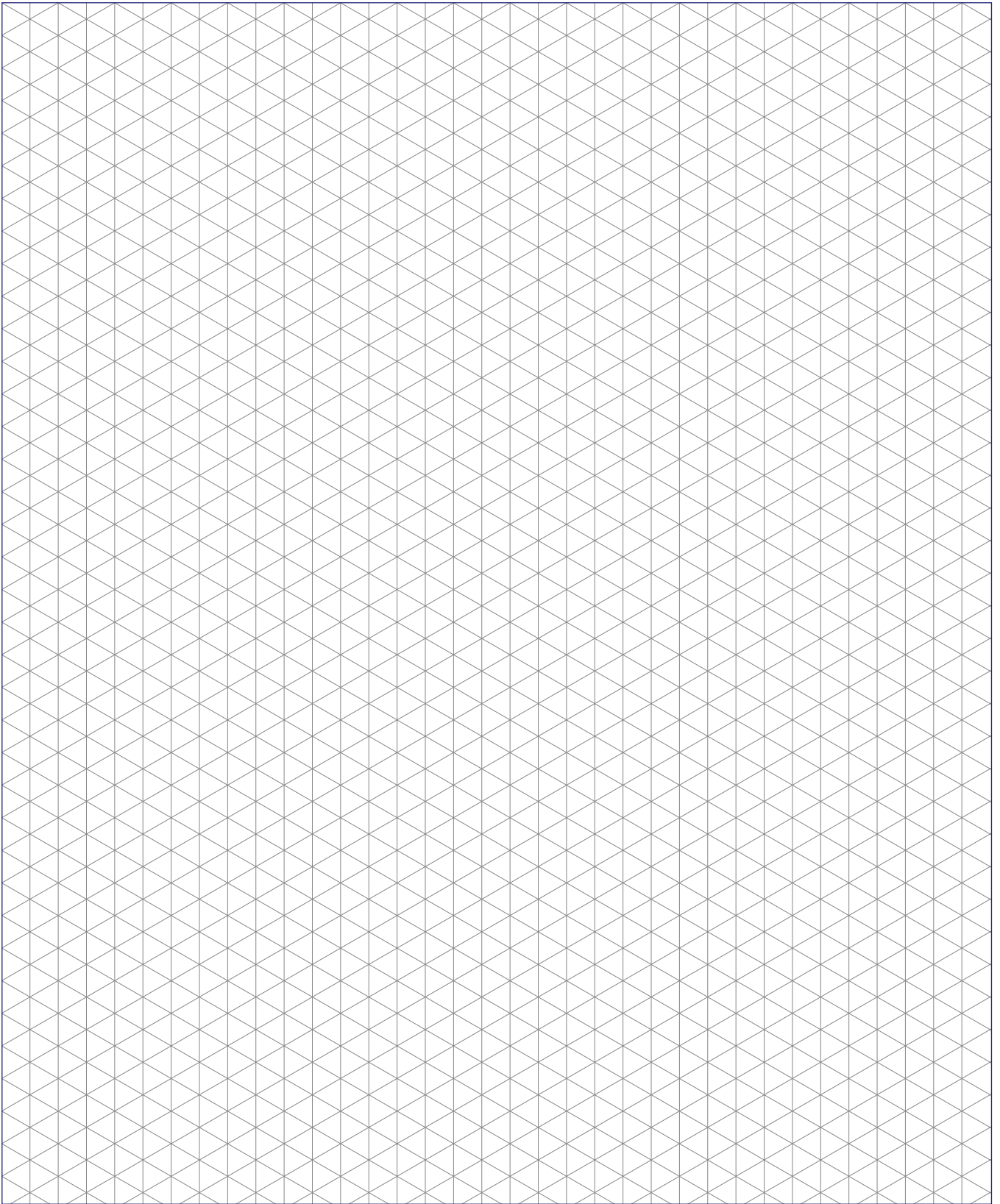

Leistungserklärung

Nr. DoP9184-V05

1) Eindeutige Kenncode des Produkttyps:

Systemabgasanlagen mit Kunststoffinnenrohren
DIN EN 14471:2013+A1:2015

2) Typen-, Chargen- oder Seriennummer oder anderes Kennzeichen zur Identifikation des Bauprodukts gemäß Artikel 11 Absatz 4:

System 0.1:	T120 H1/P1 W2 O20 LE E U	(D60–D110; PP-Abgasanlage, einwandig, schwarz)
System 0.2:	T120 H1/P1 W2 O20 LI E U	(D60–D250; PP-Abgasanlage, einwandig, weiss)
System 0.3:	T120 H1/P1 W2 O20 LI E U	(D60–D250; PP-Abgasanlage, einwandig, grau)
System 0.4:	T120 H1/P1 W2 O00 LE E U0	(D60/100–D80/125; PP-Abgasanlage, konzentrisch, Außenrohr Metall)
System 0.5:	T120 H1/P1 W2 O00 LI E U1	(D60/100–80/125; PP-Abgasanlage, konzentrisch, Außenrohr Kunststoff)
System 0.6:	T120 H1/P1 W2 O00 LE E U0	(D110/150–150/180; PP-Abgasanlage, konzentrisch, Außenrohr Metall)
System 0.7:	T120 H1/P1 W2 O00 LE E U0	(DN60–DN110; PP-Abgasanlage, einwandig flexibel, weiss)

3) Vom Hersteller vorgesehener Verwendungszweck oder vorgesehene Verwendungszwecke des Bauprodukts gemäß der anwendbaren harmonisierten technischen Spezifikation:

**Transport von Verbrennungsprodukten aus Feuerstätten ins Freie, Transport von für die
Verbrennung erforderlicher Luft**

4) Name, eingetragener Handelsname oder eingetragene Marke und Kontaktanschrift des Herstellers gemäß Artikel 11 Absatz 5:

Skoberne GmbH
Ostendstraße 1
64319 Pfungstadt
Tel. +49 (0) 6157 8070-0
Fax: +49 (0) 6157 8070-70
E-Mail: info@skoberne.de

5) Gegebenenfalls Name und Kontaktanschrift des Bevollmächtigten, der mit den Aufgaben gemäß Artikel 12 Absatz 2 beauftragt ist:

Nicht relevant.

6) System oder Systeme zur Bewertung und Überprüfung der Leistungsbeständigkeit des Bauprodukts gemäß Anhang V der Bauproduktenverordnung:

System 2+, System 3, System 4

7) Im Falle der Leistungserklärung, die ein Bauprodukt betrifft, das von einer harmonisierten Norm erfasst wird:

**Die notifizierte Zertifizierungsstelle für die werkseigene Produktionskontrolle Nr. 0036 hat die
Erstinspektion des Herstellers und der werkseigenen Produktionskontrolle sowie die laufende
Überwachung, Bewertung und Evaluierung der werkseigenen Produktionskontrolle durch-
geführt und das Konformitätszertifikat für die werkseigene Produktionskontrolle ausgestellt.**

Leistungserklärung

8) Erklärte Leistung

Wesentliche Merkmale	Leistungsmerkmale	Harmonisierte technische Spezifikation
Druckfestigkeit (maximale Bauhöhe)	System 0.1 – 0.6 (starre Rohre): 50m System 0.7 (flexible Rohre): 25m	EN 14471:2013+A1:2015
Beständigkeit gegen Windlast (freitragende Höhe nach der letzten Halterung)	1,0 m für System 0.4, 0.5, 0.6 0,5 m für System 0.1, 0.2, 0.3	EN 14471:2013+A1:2015
Beständigkeit gegen Windlast (maximale Länge zwischen Halterungen)	2,0m	EN 14471:2013+A1:2015
Feuerwiderstand (Klasse)	0 (lt. Norm)	EN 14471:2013+A1:2015
Gasdichtheit (Druckklasse)	H1 (5000 Pa) P1 (200 Pa)	EN 14471:2013+A1:2015
Thermisches Verhalten (Temperaturklasse)	T120	EN 14471:2013+A1:2015
Abmessungen in mm	starre Rohre Innendurchmesser D 50 46,4 D 60 56,4 D 75 71,2 D 80 76,0 D110 104,6 D125 118,8 D160 152,2 D200 190,2 D250 242,0 flexible Rohre D 60/58 50,2 D 80/88 77,0 D110/113 101,0	EN 14471:2013+A1:2015
Wärmedurchlasswiderstand in m ² K/W	R00	EN 14471:2013+A1:2015
Strömungswiderstand der Abschnitte der Abgasanlage (r = mittlere Rauigkeit der Innenschale)	Starre Rohre: 0,5 mm Flexible Rohre: 1,0 mm	EN 14471:2013+A1:2015
Strömungswiderstand der Formstücke der Abgasanlage (ζ = Durchflusswiderstandskoeffizient)	Nach EN 13384-1	EN 14471:2013+A1:2015
Strömungswiderstand von Aufsätzen (ζ_p = Einzelwiderstand in der Abgasleitung) (ζ_A = Einzelwiderstand in der Zuluftleitung)	Produktspezifische Angaben	EN 14471:2013+A1:2015
Biegezugfestigkeit (reale Länge der lateralen Auslenkung)	1,5 m	EN 14471:2013+A1:2015
Biegezugfestigkeit (maximale Neigung)	Starre Rohre: 87° Flexible Rohre: 45°	EN 14471:2013+A1:2015
Beständigkeit gegenüber Chemikalien (Kondensatbeständigkeitsklasse)	W (trockener, kondensierender Betrieb)	EN 14471:2013+A1:2015
Beständigkeit gegenüber Chemikalien (Korrosionswiderstandsklasse)	2 (Gas, Heizöl: Schwefelgehalt \leq 0,2 Masse %)	EN 14471:2013+A1:2015
UV-Beständigkeit (Klasse für den Einbauort)	LI für System 0.2, 0.3, 0.5 (Innenwandmontage) LE für System 0.1, 0.4, 0.6, 0.7 (Innen- und Außenwandmontage)	EN 14471:2013+A1:2015
Beständigkeit gegenüber thermischer Belastung	T120	EN 14471:2013+A1:2015
Brandverhalten (Klasse)	E (schlechtes Brandverhalten)	EN 14471:2013+A1:2015
Frost-Tau-Wechselbeständigkeit	Ja	EN 14471:2013+A1:2015
Gefährliche Stoffe	Erklärte Stoffe	Relevante nationale Richtlinien
Andere Merkmale	Leistung	Technische Spezifikation
Merkmale für die Windrichtung von Aufsätzen	Dachdurchführungen: Typ III A30 Schachtabdeckungen: Typ III A30	EN 14471:2013+A1:2015
Beständigkeit von Aufsätzen gegen das Eindringen von Regenwasser	Dachdurchführungen: nachgewiesen Schachtabdeckungen: NPD	EN 14471:2013+A1:2015
Beständigkeit von Aufsätzen gegen Eisbildung	nachgewiesen	EN 14471:2013+A1:2015

9). Die Leistung des Produkts gemäß den Nummern 1) und 2) entspricht der erklärten Leistung nach Nummer 8). Verantwortlich für die Erstellung dieser Leistungserklärung ist allein der Hersteller gemäß Nummer 4).

Die jeweils aktuelle Leistungserklärung ist jederzeit auf der Skoberne Website www.skoberne.de einsehbar.



Frachtkosten

Für Bestellungen unter 30,00€ wird ein Mindermengen- und Bearbeitungszuschlag in Höhe von 15,00€ fällig.

Ab einem Warenwert von netto 2.500,00€ pro Auftrag oder Sammelladung liefern wir frachtfrei.

Rücknahmekosten können nur in Absprache mit dem Verkauf getätigt werden, diese betragen 25 % vom Nettowarenwert. Rücklieferungen erfolgen zu Lasten des Kunden.

Paketdienstversand (DPD)

bis 31,5 kg	7,90€
-------------	-------

Achtung: Express- und Inselzuschlag auf Anfrage

Versand per Spedition Inland (DHL)

Europalette 0,8 x 1,2m bis 400,0 kg	75,00€
-------------------------------------	--------

Einwegpalette 1 x 2m bis 400,0 kg	95,00€
-----------------------------------	--------

Karton mit flexibler Abgasleitung bis 30,0 kg	37,00€
---	--------

Achtung: Packhöhe max. 2,00 m, Express- und Inselzuschlag auf Anfrage. Auslandsversand auf Anfrage.

Expressversand per NSE (Night Star Express)

auf Anfrage, Lieferung bis morgens 8 Uhr.

Verpackung

Skoberne ist dem Umweltdienstleister Interseroh angeschlossen.

Verpackungsaufwand wird je nach Artikel, Menge und Versandform individuell abgerechnet.

Bitte beachten Sie:

Expresskosten richten sich nach Sendungsgewicht und Speditionszone.

Versendungen per NSE bleiben ohne Abliefernachweis, da die Ware über Nacht bis morgens 8 Uhr bei Adressaten nur abgelegt wird.

Die Verpackungseinheiten der flexiblen Abgasleitungen können nur per Spedition oder Express per NSE verschickt werden.

Die nebenstehenden Versandkosten gelten bundesweit auf dem Festland und können nach Erfordernissen jederzeit angepasst werden, deshalb gelten diese Angaben nur als Richtpreise.

Andere Versandarten und Versand außerhalb Deutschland auf Anfrage und nach Aufwand.

Die tatsächliche Lieferzeit für Ihren Auftrag entnehmen Sie bitte unseren Auftragsbestätigungen. Die reine Laufzeit per Spedition beträgt bei DPD ein bis zwei Tage und bei DHL ca. zwei Tage. (Montag bis Freitag)

Nicht getauschte EUR.-Paletten werden mit 13,00€ verrechnet.

Alle Preise verstehen sich zzgl. der ges. MwSt. Technische Änderungen und Preisänderungen vorbehalten.

Preislisten älteren Datums verlieren hiermit ihre Gültigkeit.

Gültig ab 01.04.2022

Es gelten unsere allgemeinen Geschäftsbedingungen, veröffentlicht und einsehbar in unseren Geschäftsräumen.